



Schweizerische Eidgenossenschaft
Confédération suisse
Confederazione Svizzera
Confederaziun svizra

Eidgenössisches Justiz- und Polizeidepartement EJPD
Bundesamt für Justiz BJ
Direktionsbereich Privatrecht
Fachbereich Infostar FIS

Neues um Infostar NG (New Generation)

Generalversammlung des Schweizerischen Verbandes für
Zivilstandswesen vom 23. und 24. Juni 2017 in Davos

23. Juni 2017

Fachbereich Infostar FIS

Rodolfo Semprevivo, Leiter Fachbereich Infostar



Übersicht

- **FIS Abteilung**
- **Infostar NG**
 - Systemlandschaft Zivilstandswesen Schweiz
 - Ziele Infostar NG
 - Gesamtübersicht
 - Stand der Arbeiten
 - Nachdokumentation der Prozesse
 - Grobkonzeption
 - Umfang Infostar NG

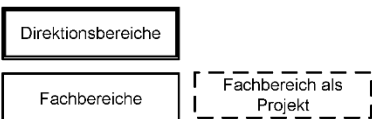
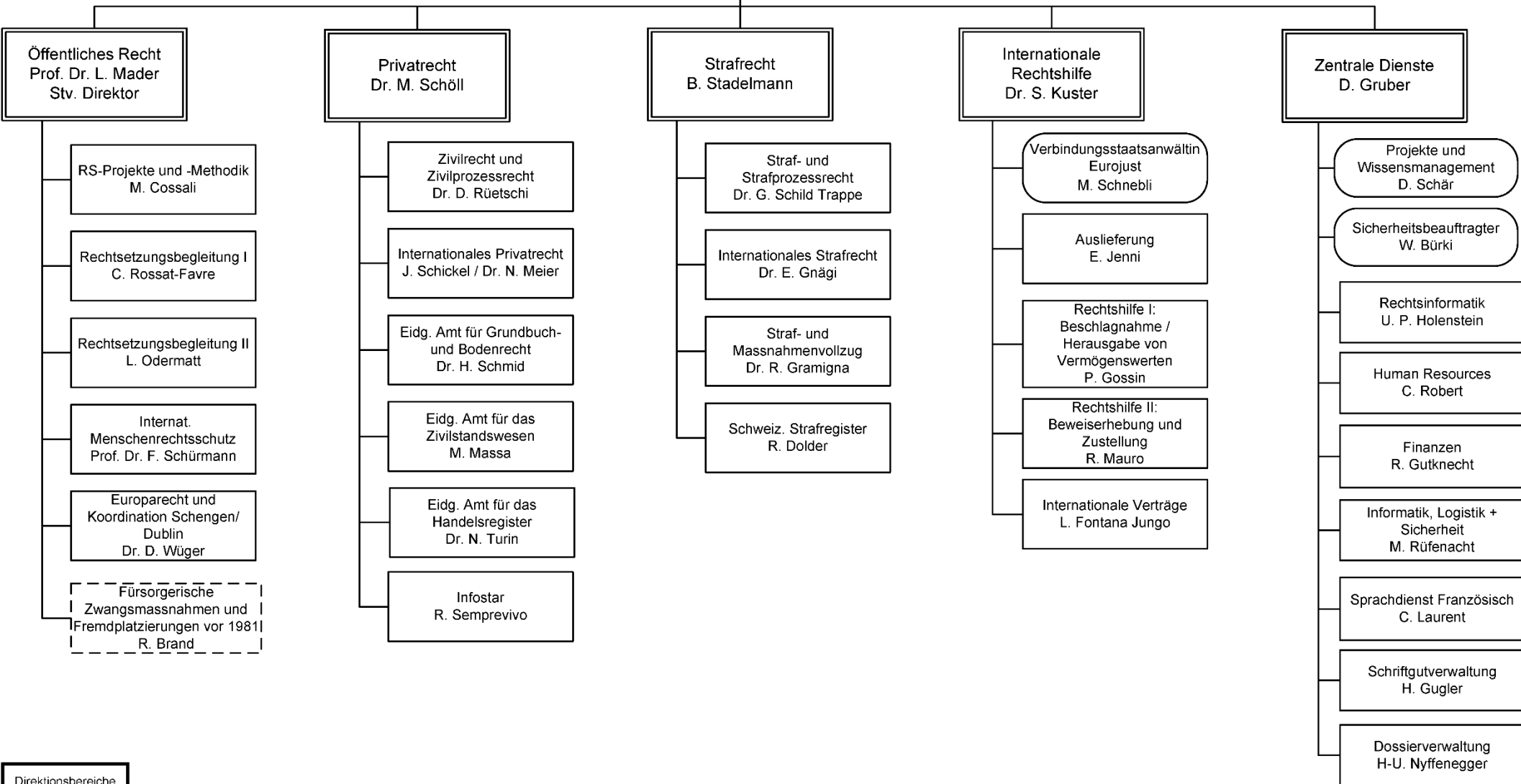
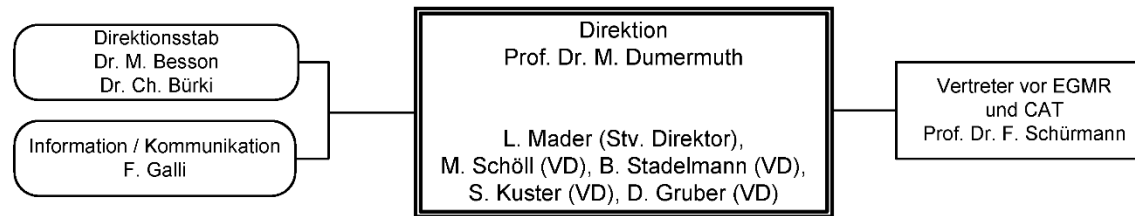



Der Fachbereich Infostar (FIS)

kümmert sich um Ihre Anliegen betreffend Infostar

- **Betriebsverantwortung**
- **Fachsupport und Telefondienst**
- **Benutzerverwaltung / Zugriffe**
- **NNSS (Clearing RHG / AHV-Nr.)**
- **(Projekt-) Management**
 - **Weiterentwicklung Infostar (Infostar NG)**
 - **Anforderungs-Management**
 - **Test-Management, QS etc.**
- **Bundslösung Infostar (Verantwortungsübergabe zum Bund, organisatorische Umsetzung)**
- **Fachtechnische Inspektionen betr. Infostar**
- **Verwaltung der Verzeichnisse (Register der Heimatorte, etc.)**
- **eMISTAR Support (elektr. Meldungen an EWK)**
- **Adoptionsregister (Prüfung Ehehindernissen vor Infostar)**
- **Internationale Dokumentenübermittlung**
- **FMedReg (Fortplantungsmedizinsregister)**



Systemlandschaft Zivilstandswesen Schweiz

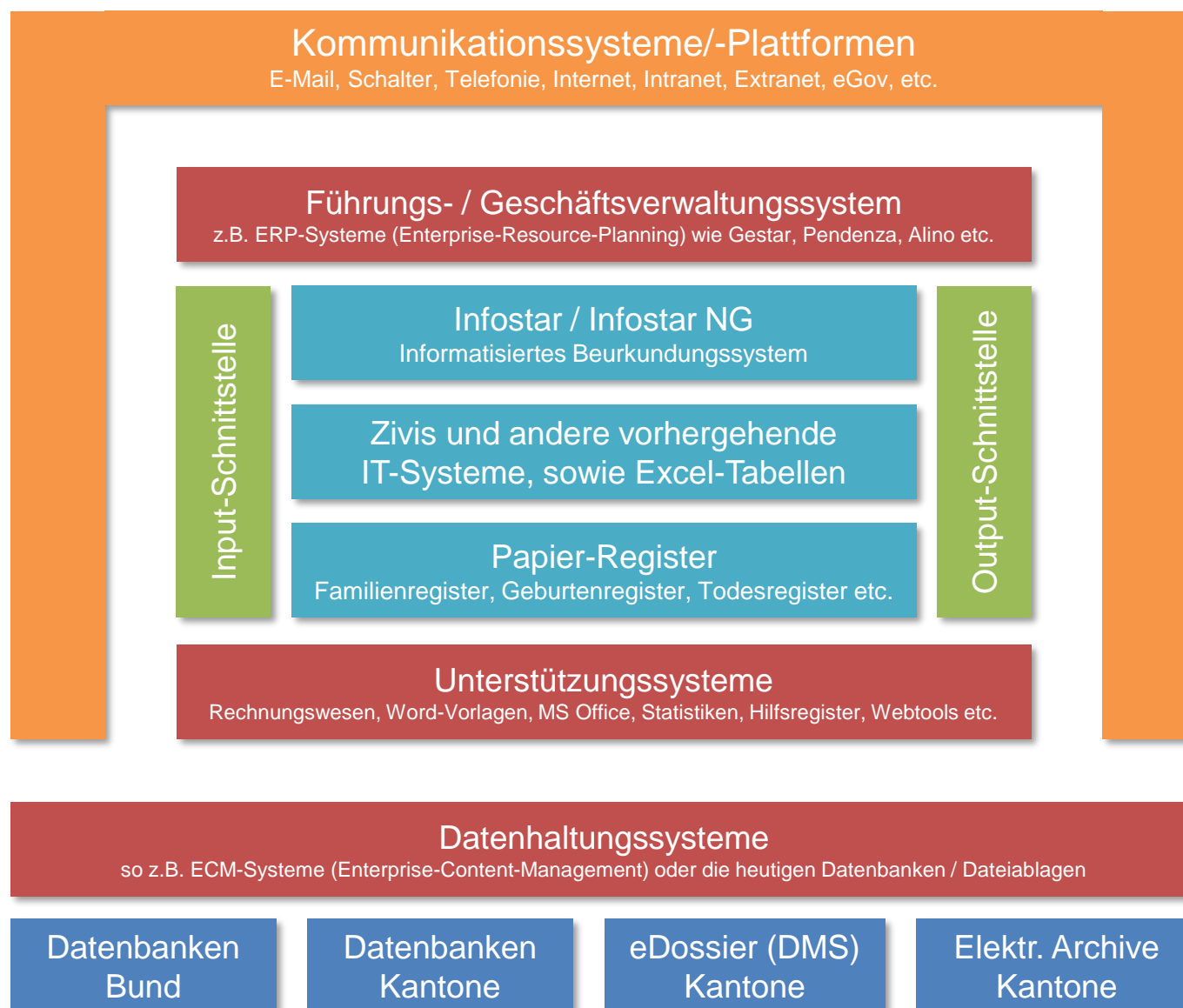



Systemlandschaft Zivilstandswesen Schweiz

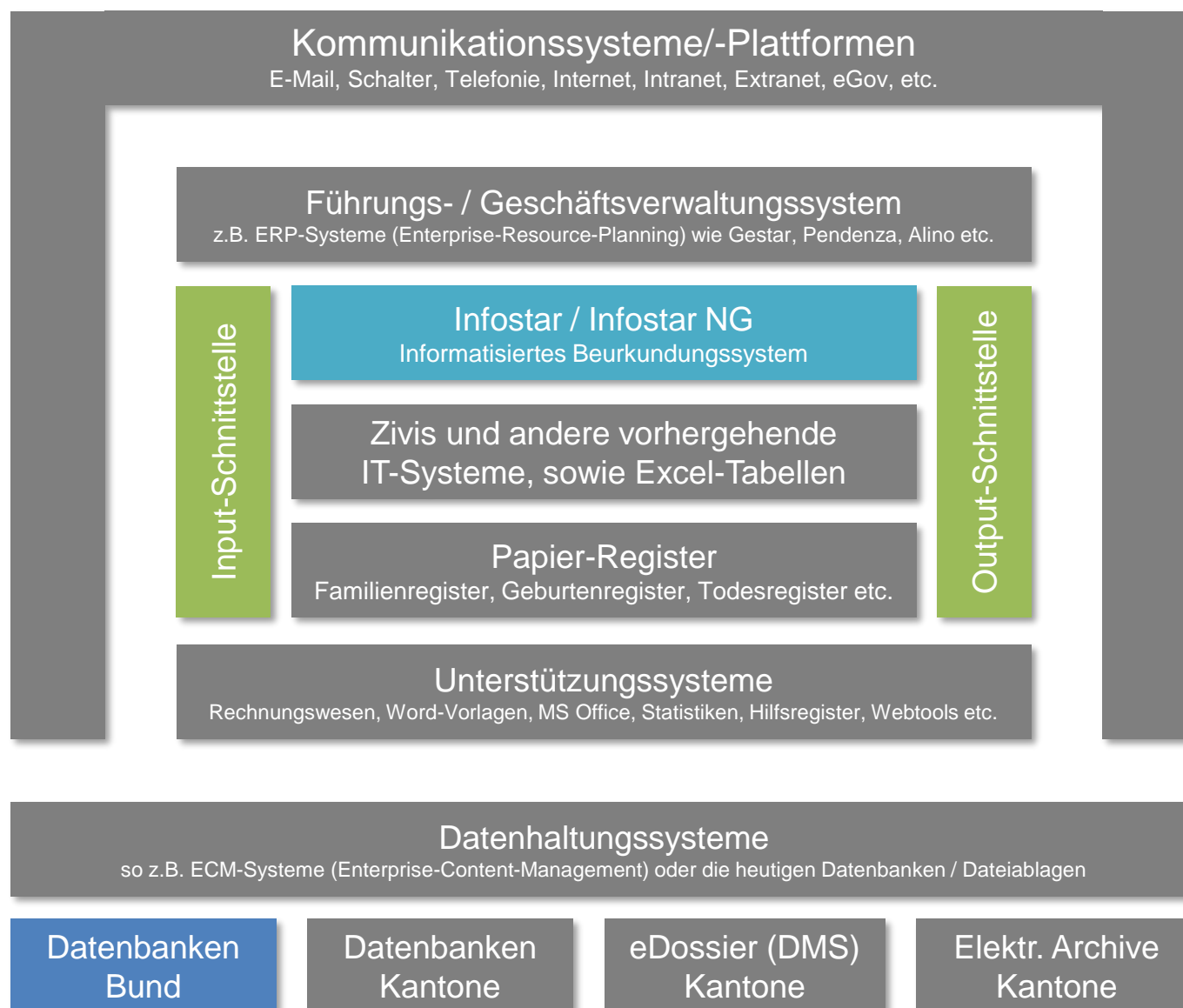



Ziele «Infostar NG» (Neue Generation)

Hier nur die wichtigsten 5 Bereiche:

- **technische modernisiertes Gesamtsystem Infostar**
 - offenere, flexiblere und bedarfsgerechtere Weiterentwicklungsmöglichkeiten
 - zeitgemässe Benutzerfreundlichkeit
 - kürzere Reaktionszeiten bei Änderungen der Grundlagen
- **effizienterer Datenaustausch**
 - Optimierung des elektronischen Datenaustauschs
 - Reduktion der unnötigen Datenflüsse
 - weg von Mitteilung hin zu Abrufverfahren
 - bessere Einbindung der Partnersysteme
- **Performanceoptimierung**
- *fachliche Optimierung der Geschäftsprozesse (Zurückgestellt wegen DB-Migration)*
- **Erhaltungsziele**
 - Erhaltung der hohen Datenqualität
 - Hohe Datensicherheit und Datenschutz
 - Erhaltung und Nutzung der bestehenden Daten



ENTWURF FIS
nicht genehmigte Planung

Infostar NG – Gesamtübersicht

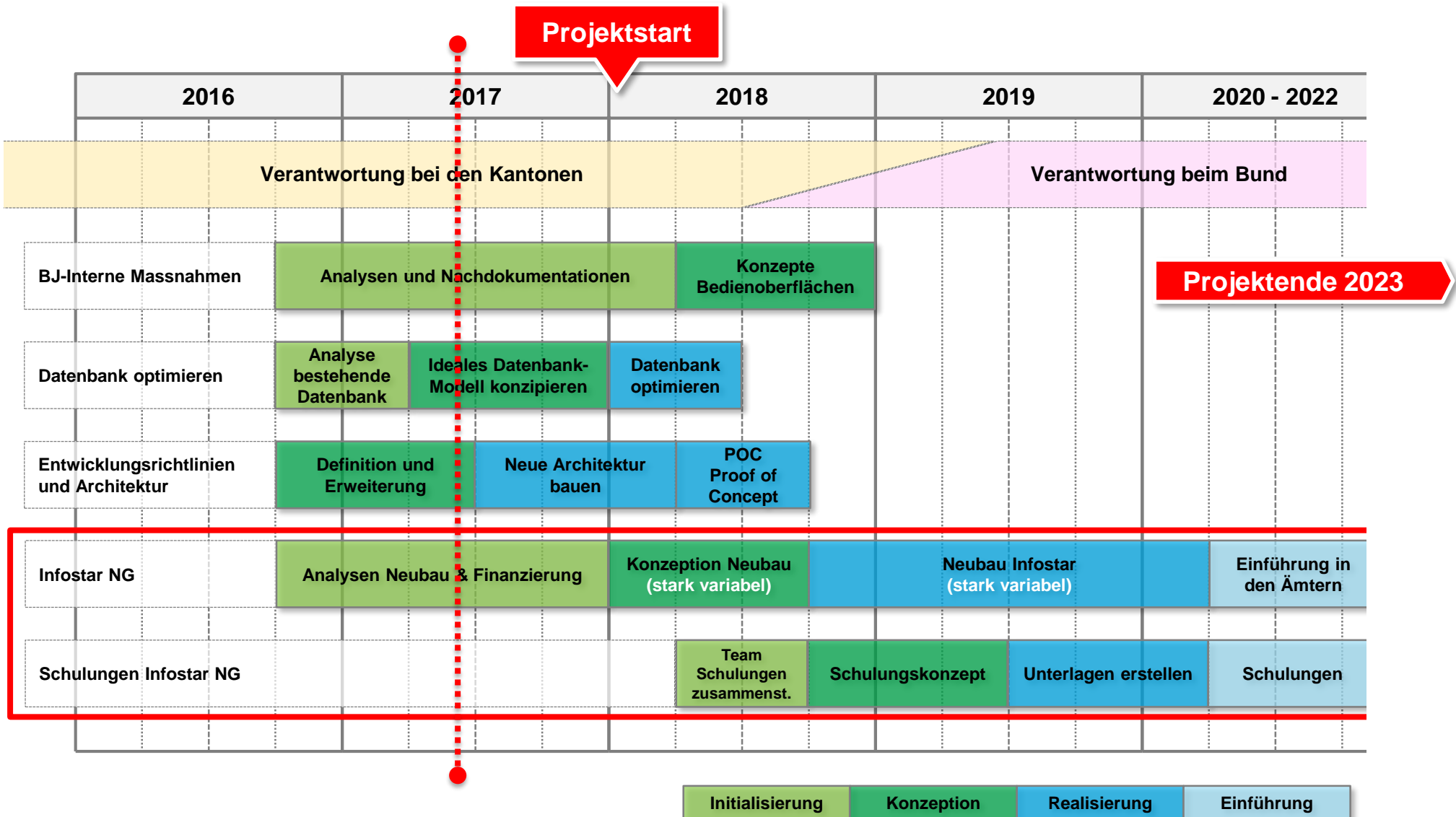



Infostar NG – Stand der Arbeiten

Projektinitialisierung nach HERMES durch BJ

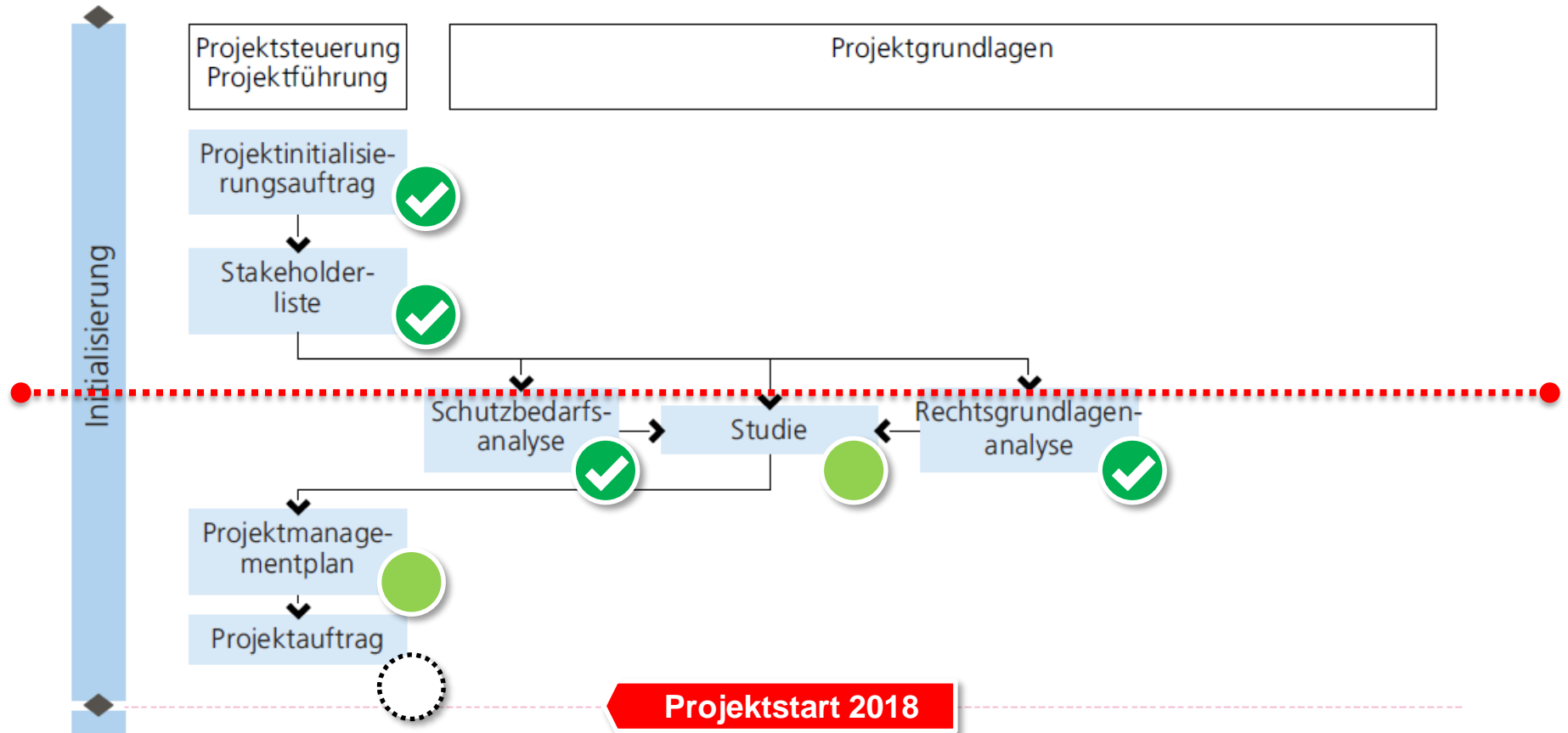



Infostar NG – Stand der Arbeiten

- **Geschäftsprozesse** werden bis Ende Jahr nachdokumentiert
 - 13 von ca. 50 bereits erledigt (FIS / ISC)
- **Anforderungskatalog** wird fortlaufend erweitert mit:
 - Grobanforderungen und Ideen
 - Feedback der Kantone aus der ISK-Umfrage
 - Ticketliste des FIS und des ISC
 - Allen bekannten fachlichen und technischen Umgehungslösungen
 - etc.
- **Grobkonzeption der neuen Themen**
 - Dokumentenvielfalt eindämmen
 - Bereinigungsprozess verbessern
 - Systematik für Berechtigung und Rollen vereinfachen
- **Projektauftrag** (mit Projektmanagementplan und Studie) in Vorbereitung



Nachdokumentation der Prozesse (erledigte)

Kern-Prozesse (5)

- **Lebendgeburt registrieren**
- Tod registrieren
- **Dokumente ausstellen**
- Geschäftsfall löschen
- Person löschen
- ...

Admin-Prozesse (3)

- Amtsberechtigung
- Amtsstellen verwalten
- Belieferungsarten konfigurieren
- ...

Teil-Prozesse (5)

- Berechtigungen prüfen
- Liefer-Einheit prüfen
- Lieferungen
- Meldung für Empfänger bereitstellen
- Meldung verschicken
- ...

Support-Prozesse (0)

- ...



Prozess: Dokumente ausstellen

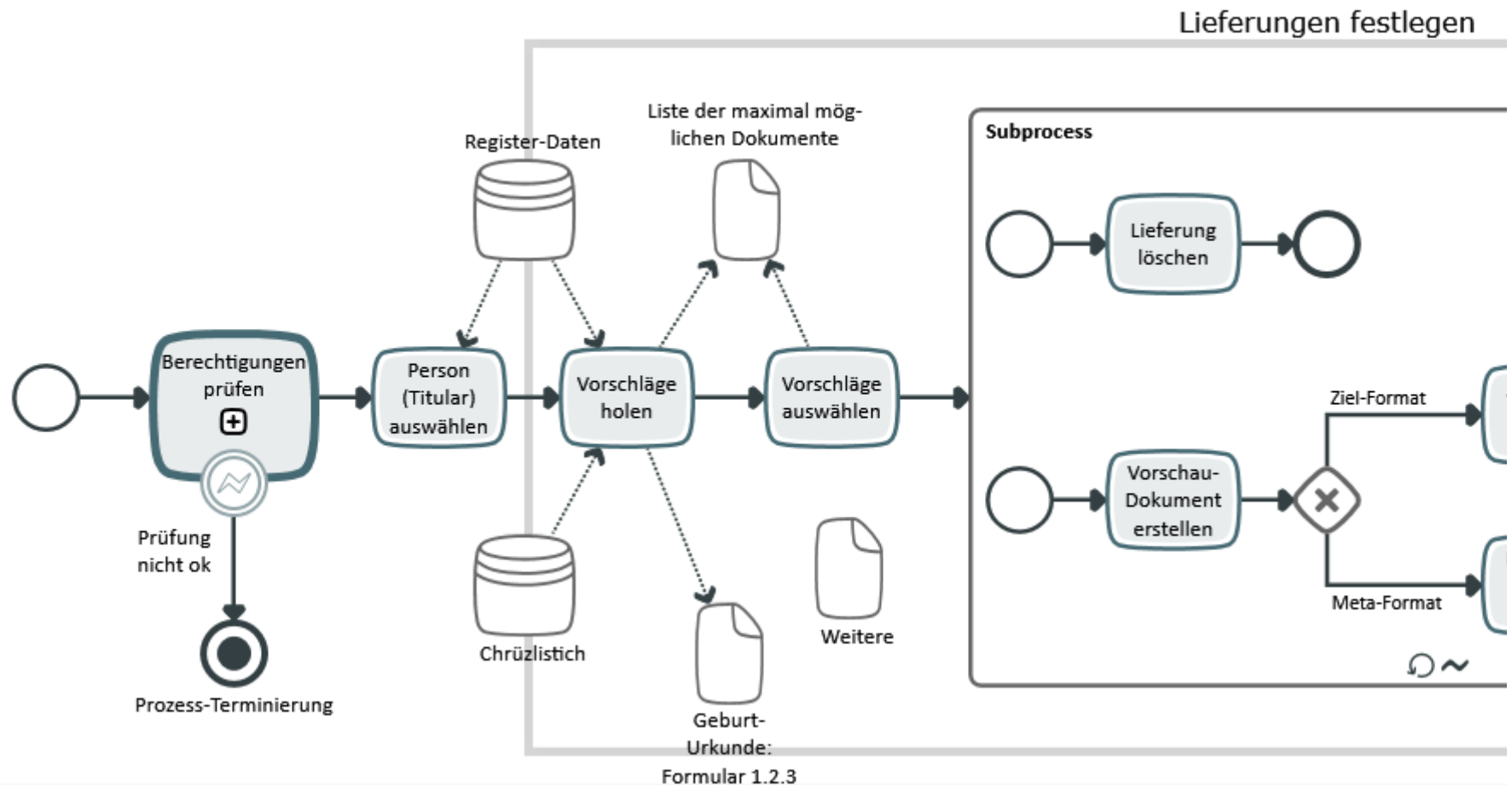



Prozess: Lebendgeburt registrieren

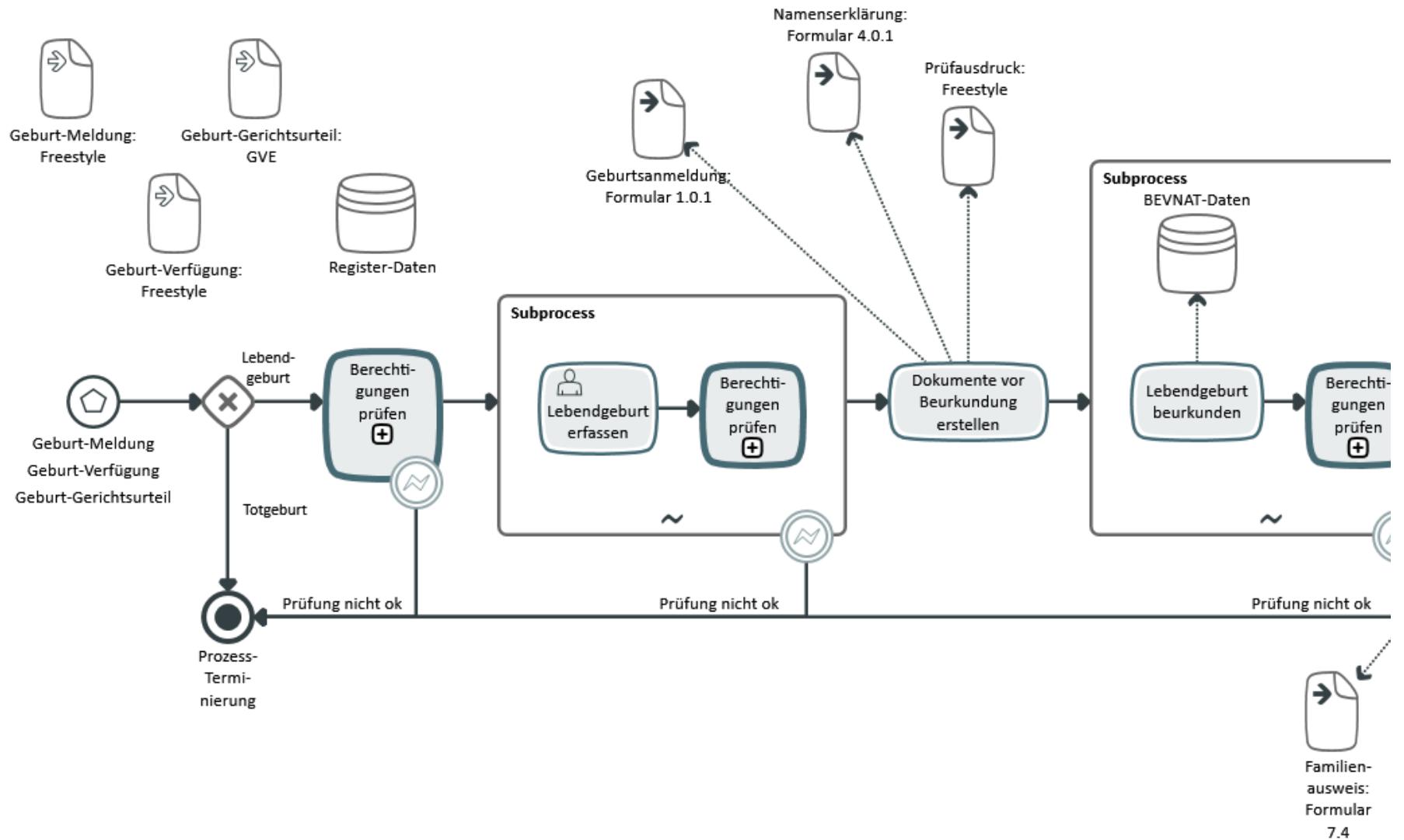



Grobkonzeption

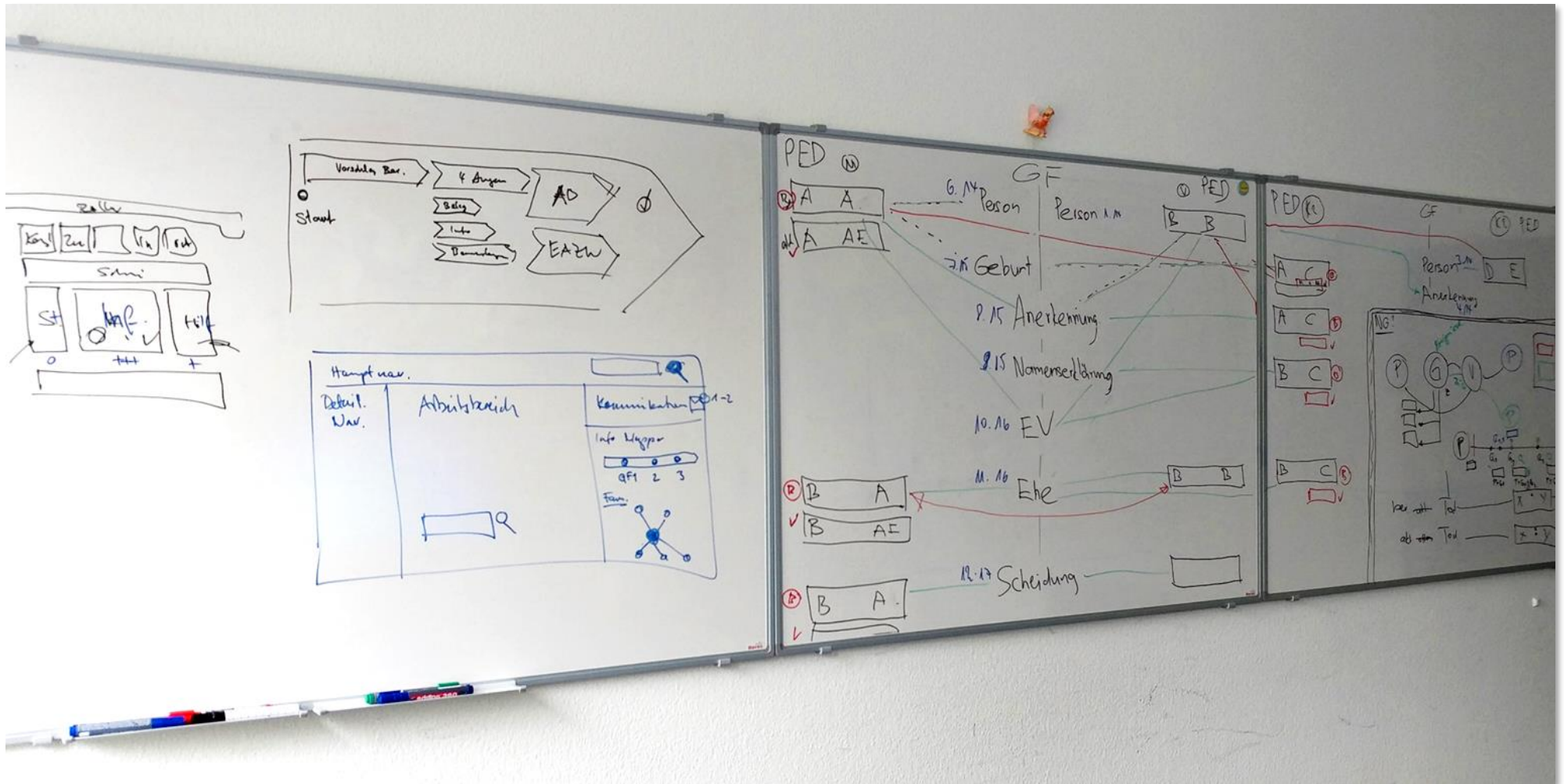



Grobkonzeption

The screenshot displays a web application interface for civil status management. The top navigation bar includes tabs for 'Geschäftsfälle', 'Dokumente', 'Beziehungen', 'Berichtigungen', and 'usw.'. A search bar labeled 'Personensuche' is located below the navigation. The main content area shows a table of records with columns for 'Antrag', 'Berichtigung', 'Dokumente', and 'Kommentare'. The selected record is for 'Karlen led. Meyer, Sabrina', born on 14.09.1973. The detailed view is split into two panels: 'Person nach Berichtigung' (Person after correction) and 'Person vor Berichtigung' (Person before correction). Both panels contain fields for personal data (Name, Ledigname, Andere Namen, Vornamen, Geburtsdatum, Geburtsort, Geburtszeit, Zivilstand, Heimatort) and ancestry data (Name Vater, Vorname Vater, Andere Namen Vater, Name Mutter). The 'Vorname Vater' field in the 'Person nach Berichtigung' panel is highlighted in red and contains the value 'Hans-Peter'. The interface also includes a 'NAVIGATION' sidebar with a tree view of the record structure.

Antrag	Berichtigung	Dokumente	Kommentare
Person nach Berichtigung			
PERSÖNLICHE DATEN			
Name: Karlen			
Ledigname: Meyer			
Andere Namen:			
Vornamen: Sabrina			
Geburtsdatum: 14.09.1973			
Geburtsort: Visp VS			
Geburtszeit: 14:55			
Zivilstand: geschieden seit 01.06.2017			
Heimatort: Saas-Fee VS			
ABSTAMMUNGSDATEN			
Name Vater: Meyer			
Vorname Vater: Hans-Peter			
Andere Namen Vater:			
Name Mutter: Meyer			
Person vor Berichtigung			
PERSÖNLICHE DATEN			
Name: Karlen			
Ledigname: Meyer			
Andere Namen:			
Vornamen: Sabrina			
Geburtsdatum: 14.09.1973			
Geburtsort: Visp VS			
Geburtszeit: 14:55			
Zivilstand: geschieden seit 01.06.2017			
Heimatort: Saas-Fee VS			
ABSTAMMUNGSDATEN			
Name Vater: Meyer			
Vorname Vater: Hans			
Andere Namen Vater:			
Name Mutter: Meyer			



Grobkonzeption

The screenshot shows a web application interface for civil status records. The browser address bar shows "http://". The main navigation bar includes "Geschäftsfälle", "Dokumente", "Beziehungen", "Berichtigungen", and "usw.". A search bar labeled "Personensuche" is present. The left sidebar contains a "NAVIGATION" menu with folders for "Titular", "GF Person / ZA Olten-Gösgen", "GF Eheschliessung / ZA Genf", "Ehepartner", "Kind 1", "Kind 2", "Vater", and "Mutter". The main content area displays a record for "Meyer led. Meyer, Hans, 27.05.1944, ISR 4'369'587". It includes a "Titular" section with tabs for "Antrag", "Berichtigung", "Dokumente", and "Kommentare". Below this, there is an "Archiv / Bibliothek" section with a list of documents: "GU_Meyer_050617.pdf" and "Notiz_Ausweiszentrum_040617.pdf". A "Dokumentenvorschau" section shows a preview of a "Geburtsurkunde" (birth certificate) with fields for name, date, and place of birth. At the bottom, a table lists related records:

GF Eheschliessung / ZA Genf	
-Ehepartner	Meyer led. Müller, Sybille, 01.06.1947, ISR 4'792'473
-- Kind 1	Karlen led. Meyer, Sabrina, 14.09.1973, ISR 5'123'569
-- Kind 2	Meyer, Patrick, 02.06.1975, ISR 5'125'756
-Vater	Meyer led. Meyer, Fritz, 21.08.1918, ISR 2'453'719
-Mutter	Meyer led. Schmidt, Kresentia, 08.04.1920, ISR 2'196'478



Umfang Infostar NG

Voraussichtlicher Umfang von Infostar NG bei Einführung per Stand der heutigen Grobkonzeption:

- **1zu1 Ablösung** des heutigen Systemumfangs und dessen vollständige Daten, **basierend auf einer ausbaufähigen Plattform**
 - inkl. besserer Benutzeroberfläche
 - inkl. Lösung der heutigen Tickets
 - inkl. wichtige Anforderungen aus der ISK-Umfrage der Kantone
 - inkl. besserem Umgang mit heutigen Umgehungslösungen
 - **Rechtliche Anpassungen** die per 2021 nötig sein werden
 - inkl. einiger Verbesserungen an den Schnittstellen
-
- **Hilfswerkzeuge**
 - Bereinigungsmodul zur besseren Prozess-Unterstützung
 - Dokumentmodul zur flexibleren Erweiterung von Dokumente
 - Besseres und vereinfachtes Benutzer und Rollenmanagement

Infostar NG v1.00



Schweizerische Eidgenossenschaft
Confédération suisse
Confederazione Svizzera
Confederaziun svizra

Eidgenössisches Justiz- und Polizeidepartement EJPD
Bundesamt für Justiz BJ
Direktionsbereich Privatrecht
Fachbereich Infostar FIS

Fragen?